

INSTALLATION

Mise sous tension

Vérifiez que votre voltage correspond au voltage indiqué sur la plaque signalétique sur l'arrière du poste. Branchez votre appareil uniquement sur un courant alternatif. S'il y a des éclairs d'orage ou des coupures de courant, débranchez le câble d'antenne et la prise du secteur.

Avertissement

Pour éviter les risques d'incendie et d'électrocution, n'exposez pas votre téléviseur à la pluie ou à l'humidité.

Entretien

N'ôtez jamais le cache arrière de votre téléviseur. Vous pourriez être exposés à un voltage très élevé ou autres dangers. Si l'appareil ne fonctionne pas, débranchez le et contactez votre revendeur.

Antenne

Une antenne doit être raccordée à la prise marquée par $\sqcap \sqcap$ 75 située à l'arrière de votre téléviseur. Pour améliorer la réception, il est conseillé d'utiliser une antenne extérieure.

Emplacement

Placez votre téléviseur de manière à ce que l'écran ne reçoit pas directement la lumière du soleil ou d'une lampe. Evitez dans la mesure du possible d'exposer votre appareil à des vibrations, à l'humidité, à la poussière et/ou à la chaleur. Veillez aussi à choisir une position où l'air peut circuler librement. Ne bouchez pas les ouvertures prévues sur le cache arrière de votre téléviseur. Elles sont destinées à la ventilation de votre appareil.

Installation des piles

Le boîtier de la télécommande fonctionne avec deux piles de type AA. Ouvrez le couvercle du boîtier de manière à pouvoir accéder au compartiment des piles. Pour installer les piles respectez la polarité indiquée par des repères(+) et (-) à l'intérieur du compartiment.

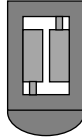

Remarque: Pour éviter toute détérioration due à une fuite, retirez les piles du compartiment si vous n'utilisez pas la télécommande pendant une durée prolongée

EMPLACEMENT & FONCTIONS DES COMMANDES

Toutes les fonctions de cet appareil peuvent être exécutées à partir du boîtier de la télécommande. Certaines sont également accessibles à partir des touches situées sur la face du téléviseur.

LE BOITIER DE LA TELECOMMANDE

Avant de faire fonctionner la télécommande, n'oubliez pas d'installer des piles dans le compartiment prévu à cet effet.

1- Power (Mise sous et hors tension)

Utilisée pour passer en mode Veille lorsque votre téléviseur est en marche ou pour l'allumer lorsqu'il est en mode Veille.

2-TOUCHES NUMEROTEES

Utilisées pour mettre en marche le téléviseur lorsque le dernier est en mode veille ou pour sélectionner directement un programme.

3-ARC (Aspect Ratio Control)

Utilisée pour changer le format de l'image.

4-Turbo Son/Image

Utilisée pour activer ou désactiver la fonction Turbo Son et Image.

5- ▲▼ Sélection des programmes Haut / Bas

Utilisées pour mettre en marche le téléviseur lorsqu'il est en mode Veille et pour sélectionner un programme ou une fonction dans les menus.

◀ ▶ Réglage du volume Faible / Fort

Utilisées pour régler le niveau du son et pour régler les paramètres à l'intérieur d'un menu.

6- Touches VCR

Utilisées pour faire fonctionner un magnétoscope ENIE.

7-SSM (Mémorisation des paramètres du son)

Utilisée pour rappeler les paramètres du son que vous avez choisis ou déjà mémorisés.

8-I/II DUAL

Utilisée pour sélectionner la sortie son.

9-PSM (Mémorisation des paramètres de l'image)

Utilisée pour rappeler les paramètres de l'image que vous avez choisis ou déjà mémorisés.

10- Touches TELETEXT

Utilisées pour le mode texte. Pour plus de détails voir la section TELETEXT.

11-Mute (Coupure de Son)

Utilisée pour couper ou remettre le son instantanément

12- TV/AV

Utilisée pour passer du mode TV au mode AV et vis versa et pour effacer le menu de l'écran.

13-MENU

Utilisée pour sélectionner le menu désiré.

14-OK (Confirmation)

Utilisée pour valider votre sélection et réglages et pour afficher le mode actuel.

15-List

Affiche la table des programmes mémorisés.

16-EYE (Option)

17-Sleep

Utilisée pour sélectionner le sleep timer.

18-Quick View

Utilisé pour revenir au programme précédent visualisé.

19-Favorite

Utilisée pour sélectionner le programme favoris.

EMPLACEMENT & FONCTIONS DES COMMANDES

COMMANDES SUR FACE AVANT

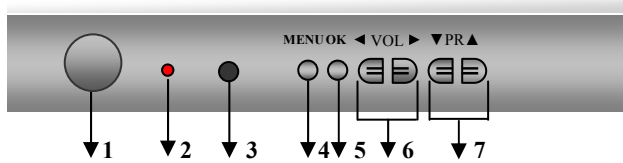

COMMANDES SUR LE COTE

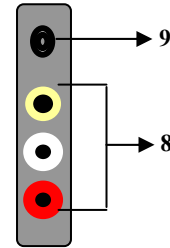

1- POWER_(Mise sous et hors tension)

Utilisée pour allumer et éteindre votre Téléviseur .

2- Indicateur Mise en Veille

Indique si votre téléviseur est éteint, en mode Veille ou en marche. Il s'illumine brillamment quand l'appareil est en mode Veille et s'obscurcit lorsque l'appareil est en marche.

3- Détecteur de la Télécommande

Reçoit les rayons de votre télécommande.

4-MENU

Pour sélectionner le menu .

5-OK

Pour validation.

6-VOL Utilisée pour sélectionner le volume , les paramètres de l'image où la brève programmation automatique tandis que le menu n'apparaît pas.

7-▲▼ Utilisée pour sélectionner un programme ou une fonction dans le menu et pour mettre en marche votre téléviseur lorsqu'il est en mode veille.

8-Entrée Audio Vidéo AV3

Servent à brancher des appareils tel que Magnétoscope, Caméscope ou démodulateur Satellite à votre Téléviseur.

9-Prise pour Casque Ecouteur

Introduisez la fiche de votre casque écouteur.

FONCTIONNEMENT DE BASE

Mise sous et hors tension du téléviseur

- 1- Pour mettre le téléviseur en marche appuyez sur le bouton **Power** sur la face avant.
- 2- Si l'appareil est en mode Veille allumez le en utilisant une des touches **Power**, **▲▼**, **TV/AV** ou les touches numérotées de la télécommande.
- 3- Pour repasser en mode Veille, appuyez sur la touche **Power** de la télécommande.
- 4- Pour mettre le téléviseur en hors tension, appuyez sur la touche **Power** sur la face avant.

Remarque: Si vous débranchez le téléviseur en mode Veille, l'appareil s'allume en mode Veille lorsque vous le rebranchez.

Sélection des programmes

Pour sélectionner un programme, utilisez les touches **▲▼** ou les touches numérotées.

Réglage du volume

Pour régler le volume, utilisez les touches **◀ ▶**

Coupure du Son (momentanément)

Pour couper le son instantanément, appuyez sur la touche **MUTE** de la télécommande. Le symbole  s'affiche sur votre écran. Pour restaurer le son appuyez sur la touche **MUTE** ou les touches **◀ ▶**

Retour au programme précédent (Q.VIEW)

Pour revenir instantanément au précédent programme visualisé, appuyez sur la touche **Q.VIEW**

Sélection de la langue pour affichage sur écran.

Votre téléviseur vous donne la possibilité de choisir la langue qui vous convient pour la lecture des commandes et menus affichés sur l'écran. Nous vous conseillons de sélectionner la langue de votre choix dès l'installation de votre téléviseur.

- 1- Appuyez sur la touche **Menu** puis sur les touches **▲▼** pour avoir le menu FONCTIONS SPECIALES.
- 2- Appuyez sur la touche **▶** pour sélectionnez **Langage**.
- 3- Appuyez sur la touche **▶** puis sélectionnez la langue de votre choix avec les touches **▲▼**. Toutes les indications à l'écran s'affichent en langue choisie.
- 4- Appuyez sur la touche **Menu** pour revenir à l'image normale.

Auto démonstration

Pour revoir tous les menus de ce produit, appuyez sur le bouton OK du panneau avant pendant 5 sec. Pour arrêter cette fonction appuyez sur n'importe quelle touche du panneau avant ou sur Power du transmetteur

MENUS SUR ECRAN

Le dialogue avec votre téléviseur se déroule à l'aide de menus sur écran. Outre les fonctions disponibles, ces menus affichent aussi les touches qui permettent de les configurer.

Sélection des menus

- 1- Appuyez sur la touche MENU puis sur les touches ▲▼ plusieurs fois pour afficher chacun des menus
- 2- Utilisez la touche ► puis les touches ▲▼ pour sélectionner une fonction dans le menu.
- 3- Appuyez sur la touche ► pour afficher le sous menu ou le menu déroulant
- 4- Changez l'arrangement d'une fonction sur le sous menu ou le menu déroulant avec les touches ◀► ou ▲▼.

Remarques:

- 1- En mode AV, le menu programmation n'est pas disponible
- 2- En Télétexte, les menus ne sont pas disponibles

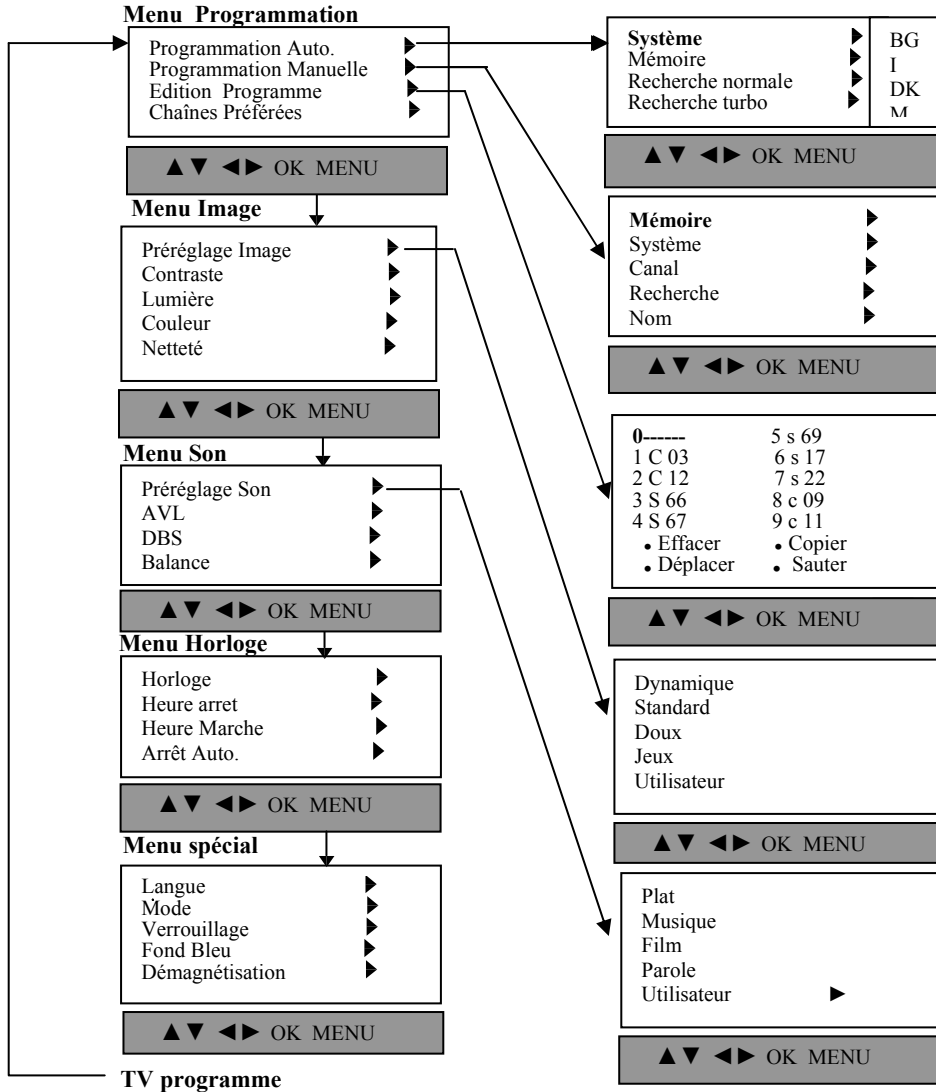

MEMORISATION DES CHAINES

Votre téléviseur peut mémoriser jusqu'à 100 chaînes numérotées de 0 à 99. Une fois les chaînes mémorisées vous pouvez les visualiser l'une après l'autre en utilisant les touches ▲▼ ou les touches numérotées. Vous avez la possibilité d'effectuer la programmation en mode automatique ou en mode manuel.

Programmation automatique

cette méthode permet de mémoriser tous les programmes qui peuvent être reçus. Nous vous recommandons ce type de programmation lors de l'installation du téléviseur.

- 1- Appuyez sur la touche MENU pour afficher le menu Programmation
- 2- Sélectionnez PROGRAMMATION AUTO. avec la touche ►
- 3- Appuyez une deuxième fois sur la touche ► pour afficher le sous menu PROGRAMMATION AUTO .

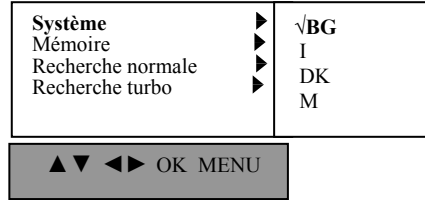

- 4- Sélectionnez SYSTEME avec les touches▲▼.
Définissez le système TV approprié avec la touche ► puis les touches ▲▼ (BG pour le moyen orient et l'Afrique.)
- 5-- Appuyez sur la touche ◀ .
- 6- Sélectionnez MEMOIRE avec les touches ▲▼ .
- 7-Sélectionnez le premier numéro de programme à l'aide des touches ◀ ▶ ou une des touches numérotées. Pour un numéro à un chiffre, tapez « 0 » d'abord (05 pour 5).
- 8- Appuyez sur la touche OK.
- 9- Sélectionnez RECHERCHE NORMALE ou TURBO avec les touches ▲▼

Remarques:

- a- La recherche normale mémorise automatiquement toutes les stations dans tous les systèmes.
- b- La recherche turbo est beaucoup plus rapide mais ne mémorise que les stations dans le système sélectionné.
- c- si le signal mémorisé a une qualité de son médiocre, lancez de nouveau la recherche en utilisant la programmation manuelle.

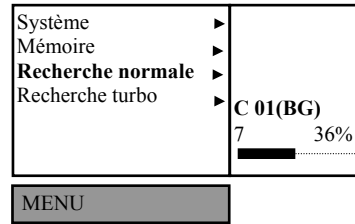
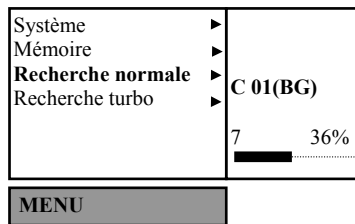

- 10- Lancez la programmation Automatique en appuyant sur la touche ►
Toutes les chaînes pouvant être reçues sont mémorisées. Pour arrêter la programmation automatique appuyez sur la touche MENU. En fin de la programmation automatique, le mode EDITION DES PROGRAMMES apparaît sur l'écran. Pour éditer le programme mémorisé, rappez vous à la section Edition des Programmes.

MEMORISATION DES CHAINES

11- Appuyez sur la touche **MENU** plusieurs fois pour revenir à l'image normale.

Défilement automatique des chaînes mémorisées

Pour faire défiler automatiquement tout les programmes mémorisés ,appuyer sur la touche ▲ ou ▼ pendant environ 3 secondes. Pour l'arrêter ,appuyer sur n'importe quelle touche.

Programmation manuelle

Ce mode de programmation vous permet de rechercher manuellement les chaînes et leurs affecter des numéros de votre choix. Vous avez aussi la possibilité d'attribuer un nom à cinq caractères à chaque programme.

1- Appuyez sur la touche **MENU** pour afficher le menu programmation.

2- Sélectionnez **RECHERCHE MANUELLE** avec la touche ► puis les touches▲▼

3- Appuyez sur la touche ► pour afficher le sous menu de la recherche manuelle.

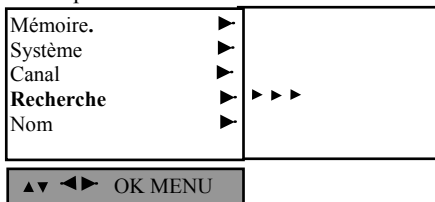

4- Sélectionnez **SYSTEME** avec les touches ▲▼

Définissez un système à l'aide de la touche ► puis les touches ◀ ▶

(BG pour le moyen orient et l'Afrique)

5- appuyer sur **OK** où la touche ◀ .

6- Sélectionnez **CANAL** avec les touches ▲▼ .

7-Appuyez sur la touche ► puis les touches ▲▼ pour sélectionner U/VHF ou Câble ou Entrez directement le numéro du canal (de 1 à 69) avec les touches numérotées.

8- Appuyer sur la touche ◀ pour revenir au sous menu **PROGRAMMATION MANUELLE**.

9- Sélectionnez **RECHERCHE** avec les touches ▲▼ . Appuyez sur les touches ◀ ▶ pour lancer la recherche dans un sens ou dans l'autre. Celle ci s'arrête dès qu'une chaîne est détectée.

10- Si la station est celle désirée, appuyer sur les touches ▲▼ pour sélectionner **Mémoire**. Sélectionner le numéro de programme désiré (0 à 99) par les touches ◀ ▶ ou les touches numérotées.

11- Appuyer sur la touche **OK** pour mémoriser. Le message **Mémorisé** s'affiche à l'écran.

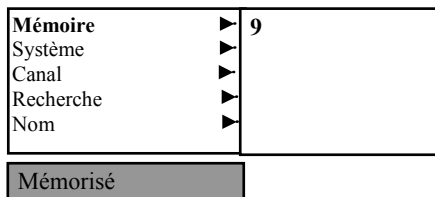

12-Pour mémoriser d'autres chaînes ,répéter les étapes de 4 à 11

MEMORISATION DES CHAINES

Attribuer un nom à une chaîne.

- 1- Répéter les étapes 1 à 3 de la programmation manuelle .
- 2- Appuyer sur les touches ▲▼ pour sélectionner NOM
- 3- En appuyant sur la touche ► puis la touche ▲ vous pouvez choisir les caractères +,-, blanc, les chiffres 0 à 9, et les lettres de A à Z .Par la touche ▼ vous pouvez sélectionner dans l'autre sens.
- 4- Sélectionner la position suivante par la touche ► et choisir le caractère voulu par la même manière que précédemment et ainsi de suite.
- 5- Appuyer sur OK .
- 6- Appuyer sur la touche **Menu** pour revenir à l'image normale

Edition des programmes

Cette fonction vous permet d'effacer ou de sauter des programmes mémorisés. Ainsi que de déplacer des stations dans des numéros de programmes différent ou insérer une station vide dans un programme sélectionné.

- 1-Sélectionner le menu de la programmation manuelle par la touche menu
- 2-Sélectionner EDITION DES PROGRAMMES par la touche ► puis les touches ▲▼
- 3-Appuyer sur la touche ► pour afficher le sous menu correspondant.

0-----	5 s 69
1 C 03	6 s 17
2 C 12	7 s 22
3 S 66	8 c 09
4 S 67	9 c 11
• Effacer	• Copier
• Déplacer	• Sauter

▲▼ ◀▶ OK MENU

Effacer un programme :

- 1-Sélectionner le programme à effacer par les touches ▲▼ ou ◀▶
- 2-Appuyer sur le bouton rouge deux fois. Le programme sélectionné est effacé, tous les programmes suivants sont décalés vers le haut.

Copier un programme :

- 1-Sélectionner le programme à copier avec les touches ▲▼ ou ◀▶
- 2-Appuyer sur le bouton vert .tous les programmes suivants sont décalés vers le bas.

Déplacer un programme :

- 1-Sélectionner un programme à déplacer avec les touches ▲▼ ou ◀▶
- 2-Appuyer sur le bouton jaune.
- 3-Déplacer le curseur au numéro de programme désiré avec les touches ▲▼ ou ◀▶
- 4-Appuyer sur le bouton jaune une deuxième fois.

0-----	5 S 69
1 C 03	6 S 17
2 C 12	7 S 22
3 S 66	8 C 09
4 S 67	9 C 11
. Move off	

▲▼ ◀▶ OK MENU

MEMORISATION DES CHAINES

Sauter un programme :

1-Sélectionner le numéro de programme à sauter avec les touches ▲▼ ou ◀▶.

2-Appuyer sur le bouton bleu .Le programme sauté vire au bleu

Remarques: Quand un programme est sauté cela signifie que vous ne pouvez pas le sélectionner par les touches▲▼ en mode TV. Si vous voulez accéder à ce programme utiliser les touches numérotées ou le tableau de " l'édition de programme ". Appuyer sur MENU plusieurs fois pour revenir à l'image normale. Pour annuler le saut de programme, sélectionner ce programme et appuyer sur le bouton bleu ,Le numéro de programme revire au blanc.

Chaînes Préférées

Cette fonction vous permet de sélectionner vos chaînes préférées directement.

1-Appuyer sur la touche MENU pour sélectionner le menu de programmation .

2-Appuyer sur la touche ▶ puis sur les touches ▲▼ pour sélectionner CHAINES PREFEREES.

3-Appuyer sur la touche ▶ pour afficher le sous menu chaînes préférées

Programmation Auto.	▶	10	--	-----
Programmation Manuelle	▶	12	--	-----
Edition des Programmes	▶	14	--	-----
Chaînes Préférées	▶	20	--	-----
		25	--	-----
		35	--	-----
		45	--	-----
		50	--	-----

▲▼ ◀▶ OK MENU

4-Appuyer sur les touches ▲▼ pour sélectionner -----

5-Sélectionner un programme désiré avec les touches ◀▶ ou les touches numérotées.

6-Pour mémoriser d'autres programmes répéter les étapes de 4 à 5.

Vous pouvez mémoriser jusqu'à 8 programmes.

7-Appuyer sur la touche **Menu** plusieurs fois pour revenir à l'image normale.

Pour sélectionner les programmes favoris appuyer sur la touche **FAVORITE** plusieurs fois.

Appeler le tableau des programmes :

Vous pouvez vérifier les programmes mémorisés en affichant le tableau de programmes.

Afficher le tableau :

1-Appuyer sur la touche **LIST** pour afficher le menu du tableau de programmes.

0	-----	5	S	69
1	C 03	6	S	17
2	C 12	7	S	22
3	S 66	8	C	09
4	S 67	9	C	11

▲▼ ◀▶ OK MENU

Remarques: a) les programmes en bleu sont sautés, soit par programmation automatique ou par édition

b) les programmes avec le numéro de canal sont des stations qui n'ont pas de nom.

Choisir un programme dans le tableau :

Sélectionner un programme avec les touches ▲▼ ou ◀▶ puis appuyer sur **OK**. Le produit commutera au programme sélectionné.

Sélectionner les pages suivantes :

Il y'a 10 pages dans le tableau des programmes que vous pouvez choisir en appuyant sur les touches ▲▼ ou ◀▶ plusieurs fois. Appuyer sur **MENU** plusieurs fois pour revenir à l'image normal

REGLAGE DE L'IMAGE

RAPPELER LES PARAMETRES DE L'IMAGE MEMORISES (PSM)

- 1-Appuyer sur la touche **MENU** puis la touche ▲▼ pour afficher le menu image.
- 2-Appuyer sur la touche ► deux fois pour afficher le sous menu **PREREGLAGE IMAGE (PSM)**.
- 3-Appuyer sur les touches ▲▼ pour la sélection d'un mode PSM parmi les 5 modes.
(dynamique,standard,doux,jeu ou utilisateur)
- 4-Appuyer sur la touche **MENU** plusieurs fois pour revenir à l'image normale .

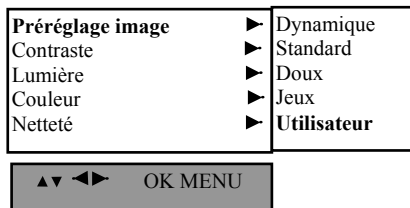

Réglage de l'image

Vous pouvez régler le contraste, la lumière, l'intensité des couleurs, la netteté de l'image et la teinte de l'image (pour le système NTSC) selon vos préférences.

- 1- Appuyez sur la touche **MENU** puis la touche ▲▼ pour afficher le menu image.
- 2- Sélectionnez le paramètre que vous désirez régler avec la touche ► puis les touches ▲▼.

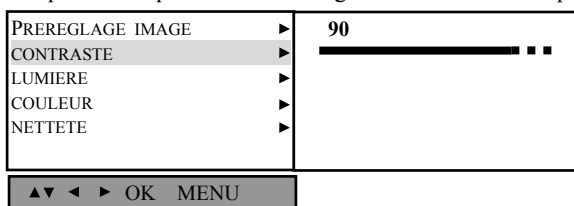

- 3- Réglez le niveau avec les touches ◀ ▶

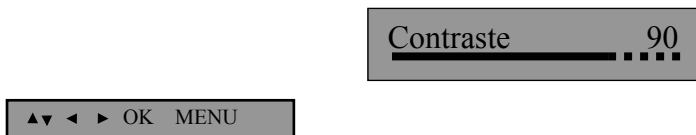

Vous pouvez aussi choisir les autres paramètres par les touches ▲▼ puis ajuster avec les touches ◀ ▶ Appuyez sur la touche **OK** . Le message Mémorisé s'affiche et vos réglages sont mémorisés dans Utilisateur.

- 4- Appuyer sur la touche **Menu** plusieurs fois pour revenir à l'image normale.

Vous pouvez aussi rappeler vos paramètres préférés, en appuyant sur la touche **PSM** du transmetteur jusqu'à l'affichage de l'image voulue (STANDARD, UTILISATEUR, DYNAMIQUE, JEUX ou DOUX). Les paramètres STANDARD, DYNAMIQUE, JEUX et DOUX sont programmés en usine pour une bonne reproduction de l'image adaptée à chaque type de programme et ne peuvent pas être modifiés.

REGLAGE DE L'IMAGE

Le format image

Vous pouvez regarder une image en trois formats différents : STANDARD, 16/9 (large), ZOOM.
Appuyer sur la touche ARC plusieurs fois pour sélectionner le format de l'image désiré.

Standard

C'est la taille normale (4/3) de l'image telle qu'elle apparaît sur tous les téléviseurs.

16/9 (large)

C'est le format de l'image d'un écran de cinéma. certaines stations diffusent dans ce format. Pour recevoir des images en 16/9 choisissez large (16/9).

Zoom

Vous pouvez apprécier du cinéma sur un écran large grâce à cette option. L'écran 4/3 est amplifié dans les quatre cotés (haut, bas, gauche et droite) pour remplir l'écran dans le cas d'une émission en 16/9. La partie supérieure et inférieure de l'image peut être perdue.

Remarque : Quand vous remettez votre téléviseur en marche, il revient automatiquement au format standard.

Turbo picture

Activez la fonction turbo image pour avoir une image plus nette.

Vous pouvez apprécier turbo image beaucoup mieux que l'image normale.

Appuyez plusieurs fois sur la touche **Turbo Picture** pour activer ou désactiver cette fonction

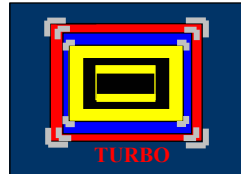
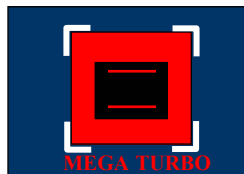

Remarque :

Si vous appuyez sur la touche PSM avec la fonction image turbo, cette dernière sera désactivée automatique

REGLAGE DU SON

SSM (mémorisations des paramètres du son)

Vous pouvez sélectionner votre réglage sonore préféré: Flat, Music, Movie ou Speech à votre convenance. Vous pouvez également régler la fréquence sonore aux niveaux que vous préférez .

- 1- Appuyez plusieurs fois sur la touche MENU pour sélectionner le menu son
- 2- Appuyez sur la touche ► puis sur les touches ▲▼ pour sélectionner Préréglage son (SSM)
- 3- Appuyez sur les touches ▲▼ pour sélectionner le réglage son sur le menu SSM déroulant.

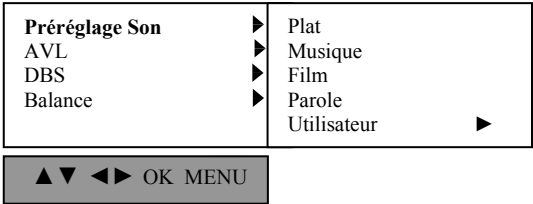

REGLAGE DE LA FREQUENCE SONORE

- a-Appuyer sur la touche ► dans Utilisateur pour afficher le sous menu Utilisateur.
- b-sélectionnez la bande sonore en appuyant sur les touches ◀ ▶
- c-Régler le niveau sonore avec les touches ▲▼

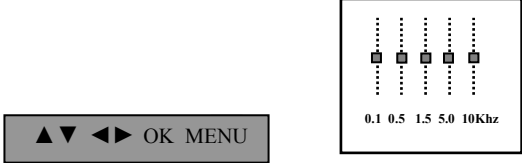

- d-Appuyez sur la touche OK pour confirmez votre choix . Le message mémoriser s’affiche sur l’écran.
- Appuyez sur la touche MENU plusieurs fois pour revenir à l’image normale
- Vous pouvez aussi rappelez le son désiré (Plat,Musique,Cinéma,Parole ou Utilisateur) avec la touche SSM de la télécommande.Le son Plat, Musique,Cinéma et Parole sont programmés en usine pour une bonne reproduction du son adapté à chaque type de programme et ne peuvent pas être modifier.

Remarque :

Après réglage des paramètres de l’image dans le sous menu utilisateur le message USER s’affiche automatiquement à l’écran .si vous appuyer sur SSM,malgres que vous avez déjà choisi un préréglage d’usine(plat,musique,cinema ou parole).

AVL

Cette fonction vous permet de garder un même niveau sonore pour tout les programmes mémorisés.

- 1- Appuyez sur la touche MENU sur les touches ▲▼ pour sélectionner le menu son.
- 2- Appuyez sur la touche ► puis les touches ▲▼ pour sélectionner AVL.
- 3- Appuyez sur la touche ► puis les touches ▲▼ pour choisir MARCHE ou ARRET.
- 4- Appuyez sur la touche MENU plusieurs fois pour revenir à l’image normale.

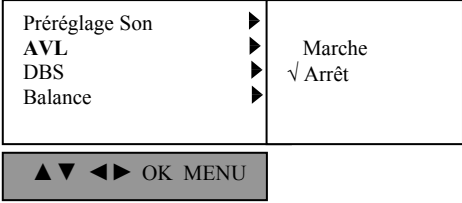

REGLAGE DU SON

DBS(Dynamic Bass System)

- Cette fonction permet de renforcer la dynamique du son.
- 1- Dans le menu son ,sélectionner DBS avec les touches ► puis les touches▲▼
 - 2- Appuyez sur la touche ► puis les touches▲▼ pour activer ou désactiver DBS.
 - 3- Appuyez sur la touche Menu plusieurs fois pour revenir à l'image normale.

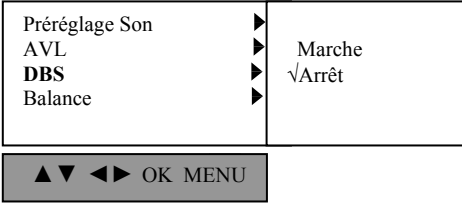

BALANCE

- Vous pouvez régler la balance
- 1-Appuyez sur la touche ► puis les touches ▲▼ Menu pour sélectionner la MENU SON .
 - 2-Appuyez sur la touche ► puis sur les touches▲▼ pour sélectionner Balance .
 - Faire l'ajustement voulu avec les touches◀▶ sur le menu déroulant Balance.
 - 4- Appuyez sur la touche TV/AV pour revenir à l'image normale.

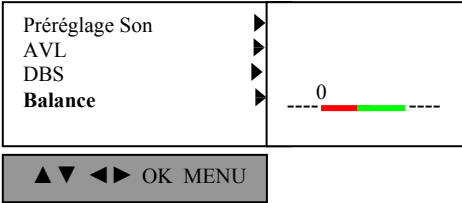

Turbo Son

Pour avoir une qualité de Son meilleur, appuyez sur la touche TURBO SON. Appuyez sur la touche TURBO SON plusieurs fois pour activer ou désactiver la fonction SON en Turbo.

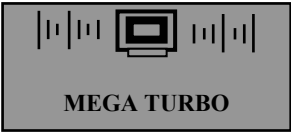
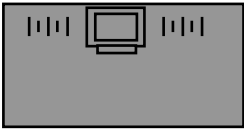

REGLAGE DU SON

Réception stéréo/dual :

Lorsque un programme est sélectionné, l'information son de la station s'affiche à l'écran après la disparition du numéro du programme .MONO ,STEREO ou DUAL.

Sélection du son mono.

Dans une réception stéréo ,si le signal est faible, vous pouvez commuter en MONO en appuyant sur la touche I/II deux fois.

Sélection de la langue en mode DUAL

Si le programme reçu est en deux langues (double langage),vous pouvez commuter à DUAL I,DUAL II ou DUAL I II en appuyant sur la touche I/II plusieurs fois.

DUAL I :La langue primaire est acheminée vers les deux haut parleurs.

DUAL II :La langue secondaire est acheminée vers les deux haut parleurs.

DUAL I II :La langue primaire est acheminée vers un haut parleur et la langue secondaire vers l'autre haut parleur.

Réception NICAM STEREO (OPTION) :

Votre téléviseur est doté d'un décodeur NICAM, Par conséquent un signal audio numérique de haute qualité peut être reçue. La sortie son appropriée peut être sélectionnée, suivant le mode diffusé,en appuyant sur la touche I/II plusieurs fois.

1-Pour une réception NICAM MONO sélectionner NICAM MONO ou FM MONO.

2-Pour une réception NICAM STEREO ou FM STEREO Si la réception est faible commuter a FM MONO.

3-Pour une réception NICAM dual , sélectionner NICAM dual I, NICAM dual II ou NICAM dual I II ou MONO.

Sélection de la sortie audio :

En mode AV vous avez la possibilité de sélectionner la voie son de votre choix pour la sortie gauche et droite.

Appuyer sur la touche I/II pour sélectionner le son de sortie.

1-**L+R** : Le signal d'entrée audio de la voie gauche est acheminé vers le haut parleur gauche et celui de la voie droite vers le haut parleur droit.

2-**L+L** :Le signal d'entrée audio de la voie gauche est acheminé vers les haut parleurs gauche et droit.

3- **R+R** le signal d'entrée Audio de la voie Droite est acheminé vers les Hauts Parleurs Gauche et Droit.

AUTRES FONCTIONS

Mode TV / AV

Votre téléviseur peut être réglé en mode TV ou AV (Audio/Vidéo). Le mode AV sert lorsqu'un magnétoscope (VCR) ou un autre appareil est raccordé au téléviseur.

Remarque: Lorsqu'un magnétoscope est raccordé à la prise d'antenne, le téléviseur est en mode TV. Rappelez vous à la section " Branchements Externes "

- 1- Appuyez sur la touche **MENU** puis sur les touches ▲▼ pour afficher le menu **Spécial**.
- 2- Sélectionnez **Mode** avec la touche ► puis les touches▲▼ .
- 3- Appuyez sur la touche ► puis les touches▲▼pour sélectionner TV , AV1 , AV2 Où AV3.

Langue (language)	▶	
Mode	▶	TV
Verrouillage	▶	√AV1
Fond bleu	▶	AV2
Démagnétisation	▶	AV3

▲▼◀▶ OK MENU

AV1 si le magnétoscope est branché sur la prise péritel à l'arrière .

AV2 si le magnétoscope est branché aux fiches cinch à l'arrière .

AV3 si le magnétoscope est branché aux fiches cinch sur le côté .

Remarque: Si les deux entrées (péritel à l'arrière et cinch sur le coté) sont branchées simultanément , seul l'appareil branché au fiches cinch sera reçu.

Pour passer du mode AV au mode TV appuyez sur les touches ▲▼, **TV/AV** ou les touches numérotées du transmetteur.

Commutation AV automatique

Si votre appareil (VCR ou autre) délivre une tension de commutation sur sa fiche péritel quand il est mis en marche le téléviseur commutera automatiquement en mode AV lorsque l'appareil est mis en marche (play).Si vous voulez rester en mode TV appuyer sur les touches ▲▼ ou les touches numérotées.

Appuyer sur la touche **TV/AV** du transmetteur pour revenir en mode AV .

Verrouillage de sécurité pour enfants

Votre téléviseur peut être réglé de manière à ce que la télécommande soit indispensable pour contrôler ses différentes fonctions. Cela permet d'interdire éventuellement l'utilisation du téléviseur.

- 1- Appuyez sur la touche **Menu** puis sur les touches▲▼pour afficher le menu **Spécial**.
- 2- Sélectionnez **Verrouillage** avec la touche ► puis les touches▲▼ .
- 3- Appuyer sur la touche ► puis les touches▲▼pour sélectionner Marche ou Arrêt
- 4- Appuyez sur la touche **Menu** plusieurs fois pour revenir à l'image normale .

Remarque: Lorsque la fonction Verrouillage est activée, toute pression sur une des touches sur la face avant provoque l'affichage du message Verrouillage parental activé. Ce message n'apparaît pas lorsque un menu est affiché.

Fond Bleu

Si vous activez la fonction FOND BLEU l'écran devient bleu en absence du signal.

- 1- Appuyez sur la touche **Menu** puis sur les touches▲▼pour afficher le menu **Spécial**.
- 2- Sélectionnez **Fond bleu** avec la touche ► puis les touches▲▼ .
- 3- Appuyer sur la touche ►puis les touches▲▼pour sélectionner Marche ou Arrêt .
- 4- Appuyez sur la touche **Menu** plusieurs fois pour revenir à l'image normale .

AUTRES FONCTIONS

Démagnétisation

Etant donné la grande dimension du tube de ce produit, le champ magnétique terrestre peut influencer sur la pureté des couleurs de l'image. Des tâches colorées peuvent apparaître sur l'écran du téléviseur. Pour avoir une image pure avec une couleur de haute qualité activez la fonction **Démagnétisation**.

1- Appuyez sur la touche **Menu** puis sur les touches ▲▼ pour afficher le menu **Spécial**.

2- Sélectionnez **Démagnétisation** avec la touche ► puis les touches ▲▼ .

3- Appuyer sur la touche ► puis les touches ▲▼ pour sélectionner Marche

Après quelques instants l'option commutera à Arrêt.

4- Appuyer sur la touche **Menu** plusieurs fois pour revenir à l'image normale.

Remarque : Si les impuretés persistent réessayer la démagnétisation après 4 minutes.

Sleep timer

Cette fonction permet au téléviseur de commuter automatiquement en mode veille après que le temps prédéfini soit écoulé.

Appuyer sur la touche sleep pour sélectionner le nombre de minutes. Le symbole ----- s'affiche à l'écran suivi de 10, 20, 30, 40, 60, 90, 120, 180, 240 à chaque pression de la touche SLEEP. La minuterie commence à décompter à partir du temps prédéfini.

Remarques: a-Pour visionner le temps restant, appuyer sur SLEEP une fois.

b-pour annuler la fonction sleep timer appuyer plusieurs fois sur SLEEP jusqu'à l'affichage de ----- sur l'écran.

c-Lorsque le téléviseur est éteint cette fonction est annulée.

TELETEXTE

Le télétexte est un service gratuit diffusé par la plupart des chaînes de télévision. Il propose des informations de dernières minutes concernant les actualités, la météo, les programmes TV, les valeurs de la bourse, ainsi que de plusieurs autres sujets.

Le décodeur télétexte de ce téléviseur est compatible avec les systèmes SIMPLE, TOP et FASTEXT. Le télétexte SIMPLE standard contient un certain nombre de pages que l'on peut sélectionner en tapant directement le numéro correspondant. TOP (Table Of Pages) et FASTEXT offrent des méthodes de sélection de page plus modernes, vous permettant d'afficher une page sans connaître son numéro.

Pour activer le télétexte, appuyez sur la touche TEXT. Deux numéros de page, le nom de la chaîne, la date et l'heure sont alors affichés sur la première ligne de l'écran. Le premier numéro de page indique votre sélection, tandis que le second indique le numéro de la page actuellement affichée.

Pour désactiver le télétexte, appuyez sur la touche TEXT ou TV/AV. Le téléviseur réaffiche le mode précédent.

Le téléviseur est en télétexte SIMPLE, TOP ou FASTEXT pressez le bouton  pour basculer en mode LIST (utilisation des touches de navigation de la télécommande).

Mode SIMPLE

Sélection des pages

1- Tapez les trois chiffres correspondant au numéro de la page avec les touches numérotées de la télécommande.

Si vous tapez un mauvais chiffre, complétez le numéro erroné et recommencez afin de sélectionner le numéro correct.

2- Pour sélectionner la page précédente ou la page suivante, vous pouvez utiliser les touches ▲▼.

Mode LIST

Programmation des touches de couleur

Vous avez la possibilité de programmer quatre numéros de page de votre choix en leur affectant une couleur. Pour sélectionner il suffira d'appuyer sur la touche de couleur correspondante.

1- Sélectionnez la page que vous voulez programmer en lui affectant une couleur

2- Attendez que la page s'affiche puis appuyez sur la touche OK. Les numéros colorés de pages situés en bas de l'écran sont remplacés par le libellé « ?000 »

3- Pour enregistrer le numéro de page, appuyez sur l'une des touches colorées. Cette même touche vous permettra dorénavant de sélectionner la page.

4- Les trois autres touches colorées peuvent être programmées de la même manière.

Mode TOP

Le guide utilisateur situé en haut de l'écran affiche quatre zones colorées en rouge, vert, jaune et bleu. La zone jaune désigne le groupe suivant, la zone bleue désigne le bloc suivant.

Sélection des blocs, groupes et pages

1- La touche bleue permet de passer d'un bloc au suivant.

2- La touche jaune permet de passer au groupe suivant (avec fin de page automatique au bloc suivant).

3- La touche verte permet d'afficher la page suivante (avec fin de page automatique au groupe suivant). Vous pouvez également utiliser la touche ▲

4- La touche rouge permet de revenir en arrière. Vous pouvez également utiliser la touche ▼

Sélection directe des pages

En mode TOP, comme en mode SIMPLE, vous pouvez sélectionner un page télétexte en tapant les trois chiffres correspondant à son numéro avec les touches numérotées.

TELETEXTE

Mode FASTEXT

Les pages télétexte sont codées en fonction des cases colorées figurant en bas de l'écran. Pour sélectionner une page, il suffit d'appuyer sur la touche de couleur correspondante.

Sélection des pages

- 1- Sélectionnez la page d'index en appuyant sur la touche INDEX
- 2- Sélectionnez les pages codées en appuyant sur la touche de couleur correspondante
- 3- vous pouvez sélectionner une page télétexte en tapant les trois chiffres correspondant à son numéro avec les touches numérotées.
- 4- Pour sélectionner la page précédente ou suivante utilisez les touches ▲▼.

FONCTIONS SPECIALES

Informations Cachées (REVEAL)



Certaines pages contiennent des informations cachées (solutions des devinettes ou d'énigmes par exemple). Une simple pression sur la touche permet d'afficher les informations cachées. Une seconde pression sur la même touche cache à nouveau les informations.

Expansion Taille (SIZE)

Cette fonction permet de doubler la taille des caractères sur l'écran. Une simple pression sur la touche agrandit la moitié supérieure de la page. Une deuxième pression agrandit la moitié inférieure de la page. Une troisième pression restaure l'affichage initial.

Mise à jour (UPDATE)

Cette fonction permet d'afficher l'image TV, pendant la recherche d'une page télétexte.

Le symbole  apparaît alors dans le coin supérieur gauche de l'écran. Lorsque la page mise à jour est disponible, le symbole  est remplacé par le numéro de la page. Appuyez sur cette touche pour visualiser la page télétexte mise à jour.

Stop (HOLD)

Interrompt le défilement automatique des pages pour les pages télétexte comprenant plusieurs pages écran. Le nombre de pages écran et le numéro de celle qui est actuellement affichée apparaît normalement au-dessous de l'heure. Lorsque vous appuyez sur cette touche, le symbole STOP apparaît dans le coin supérieur gauche de l'image et le défilement automatique des pages écran est bloqué. Une nouvelle pression permet de relancer le défilement.

Mix (MIX)

Les pages télétexte apparaissent en surimpression sur l'image TV. Pour faire disparaître l'image TV appuyez sur cette touche.

Temps (TIME)

Appuyez sur cette touche pour afficher l'heure sur le côté droit en haut de l'écran pendant la retransmission d'un programme. En mode télétexte appuyez sur cette touche pour sélectionner un numéro de sous-page: le numéro de sous-page est affiché en bas de l'écran. Pour garder ou changer les sous-pages, appuyez sur les touches Rouge, Vert ou ▲▼. Pour sortir de cette fonction appuyez sur la touche TIME.

BRANCHEMENTS EXTERNES

Vous pouvez raccorder à votre téléviseur d'autres appareils externes (magnétoscope, caméscope, etc)

A-Via la prise de l'antenne

1. Raccordez la sortie RF du magnétoscope à la prise d'antenne située à l'arrière du téléviseur .
2. Raccordez le câble de l'antenne à l'entrée RF du magnétoscope .
3. Affectez au canal vidéo de votre magnétoscope le numéro de programme de votre choix , en suivant la procédure décrite dans la section programmation manuelle.
4. Sélectionnez le numéro de programme affecté au canal vidéo.
5. Appuyez sur la touche de lecture (PLAY) du magnétoscope .

B- Prises d'entrée Audio / Vidéo (AV3)

1. Raccordez les prises de sortie audio / vidéo du magnétoscope aux prises d'entrée audio / vidéo du téléviseur .
2. Appuyez sur la touche TV / AV pour sélectionner AV3.
3. Appuyez sur la touche de lecture (PLAY) du magnétoscope , l'image lue sur le magnétoscope apparaît à l'écran.

C- Prises entrées-sorties Audio / Vidéo (AV2)

1. Raccordez les prises de sortie audio / vidéo du magnétoscope aux prises d'entrée audio / vidéo du téléviseur .
2. Appuyez sur la touche TV / AV pour sélectionner AV2.
3. Appuyez sur la touche de lecture (PLAY) du magnétoscope ,l'image lue sur le magnétoscope apparaît à l'écran.

Vous pouvez également enregistrer sur cassette vidéo les programmes reçus par le téléviseur avec les prises de sortie audio / vidéo.

D-Via la prise péritel (AV1)

1. Raccordez la prise péritel du magnétoscope au connecteur péritel à l'arrière du téléviseur .
2. Appuyez sur la touche de lecture (PLAY) du magnétoscope. Appuyez sur la touche TV /AV de la télécommande pour sélectionner AV1 , l'image lue sur le magnétoscope apparaît à l'écran .

Vous pouvez également enregistrer sur cassette vidéo les programmes reçus par le téléviseur avec les prises de sortie audio / vidéo.

E-Sortie pour casque écouteur :

- 1-Relier votre casque écouteur à la fiche située sur le coté du produit .
- 2-Régler le volume en utilisant les touches ◀ ▶

Remarque :Les signaux de type RVB (rouge , vert et bleu) ne peuvent être appliqués que sur la prise péritel. Ces signaux sont transmis par exemple par un ordinateur ,un décodeur de TV à péage ,un jeu ou un lecteur photo CD etc

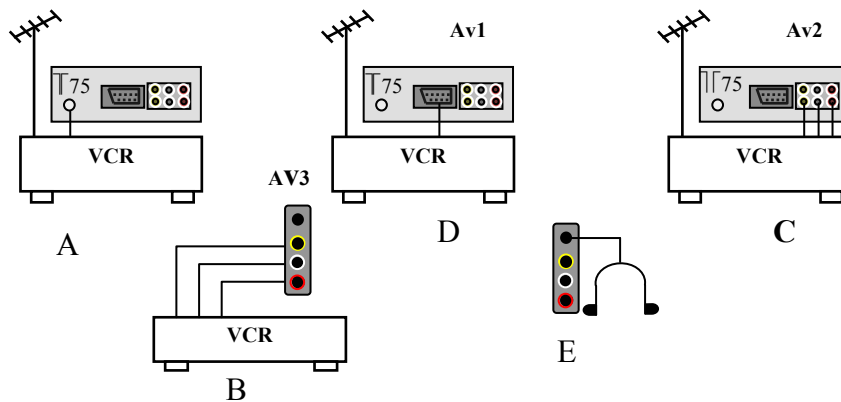

CARACTERISTIQUES PRINCIPALES

C

SON TURBO : amélioration du niveau sonore .

IMAGE TURBO : amélioration de la qualité de l'image

MULTI SYSTEME : PAL/SECAM/NTSC

TUNER à synthèse de fréquence.

100 programmes mémorisables.

ACMS :Recherche et mémorisation automatique.

RECHERCHE TURBO

FORMAT IMAGE : standard –16/9-zoom

SSM :Mémorisation des paramètres du son (5 modes)

PSM : Mémorisation des paramètres de l'image (5 modes)

AVL :Réglage automatique du niveau sonore identique pour tous les programmes

RECEPTION DU SON : stéréo

EGALISEUR GRAPHIQUE :5 bandes

SORTIE POUR CASQUE ECOUTEUR

TELETEXTE DOUBLE FENETRES

MODE HOTEL

SLEEP TIMER

HORLOGE

EXTINCTION/MISE EN MARCHÉ :programmable sur horloge

VERROUILLAGE :TV et programme

AUTODEMONSTRATION

CARACTERISTIQUES TECHNIQUES

ALIMENTATION SECTEUR: 70-280VAC , 50Hz

CONSOMMATION : 105 W MARCHÉ

2.2 W VEILLE

SYSTEMES DE RECEPTION: PAL/SECAM BG/DK/I

NTSC en AV

BANDES DE RECEPTION : VHF/UHF et HYPER BANDE

SORTIE AUDIO : 2x13W 6.5% de distorsion

