

## INSTALLATION

### Mise sous tension

Vérifiez que votre voltage correspond au voltage indiqué sur la plaque signalétique sur l'arrière du poste. Branchez votre appareil uniquement sur un courant alternatif. S'il y a des éclaires d'orage ou des coupures de courant, **débranchez le câble d'antenne et la prise du secteur.**

### Avertissement

Pour éviter les risques d'incendie et d'électrocution, n'exposez pas votre téléviseur à la pluie ou à l'humidité.

### Entretien

N'ôtez jamais le cache arrière de votre téléviseur. Vous pourriez être exposés à un voltage très élevé ou autres dangers. Si l'appareil ne fonctionne pas, débranchez le et contactez votre revendeur.

### Antenne

Une antenne doit être raccordée à la prise marquée par  $\sqcap$  **75  $\Omega$**  située à l'arrière de votre téléviseur. Pour améliorer la réception, il est conseillé d'utiliser une antenne extérieure.

### Emplacement

Placez votre téléviseur de manière à ce que l'écran ne reçoit pas directement la lumière du soleil ou d'une lampe. Evitez dans la mesure du possible d'exposer votre appareil à des vibrations, à l'humidité, à la poussière et/ou à la chaleur. Veillez aussi à choisir une position où l'air peut circuler librement. Ne bouchez pas les ouvertures prévues sur le cache arrière de votre téléviseur. Elles sont destinées à la ventilation de votre appareil.

### Installation des piles

Le boîtier de la télécommande fonctionne avec deux piles de type AAA. Ouvrez le couvercle du boîtier de manière à pouvoir accéder au compartiment des piles. Pour installer les piles respectez la polarité indiquée par des repères(+) et (-) à l'intérieur du compartiment.

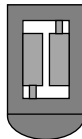

**Remarque:** Pour éviter toute détérioration due à une fuite, retirez les piles du compartiment si vous n'utilisez pas la télécommande pendant une durée prolongée

## EMPLACEMENT & FONCTIONS DES COMMANDES

Toutes les fonctions de cet appareil peuvent être exécutées à partir du boîtier de la télécommande. Certaines sont également accessibles à partir des touches situées sur la face du téléviseur.

### LE BOITIER DE LA TELECOMMANDE

Avant de faire fonctionner la télécommande, n'oubliez pas d'installer des piles dans le compartiment prévu à cet effet.

#### **1- POWER (Mise sous et hors tension)**

Utilisée pour passer en mode Veille lorsque votre téléviseur est en marche ou pour l'allumer lorsqu'il est en mode Veille.

#### **2-TOUCHES NUMEROTEES**

Utilisée pour mettre en marche le téléviseur lorsque le dernier est en mode veille ou pour sélectionner directement un programme.

#### **3-MENU**

-Utilisée pour sélectionner le menu désiré en mode TV et pour effacer le menu de l'écran .

#### **4-EYE(en option)**

#### **5- ▲▼ Sélection des programmes Hauts / Bas**

Utilisées pour mettre en marche le téléviseur lorsqu'il est en mode Veille et pour sélectionner un programme ou une fonction dans les menus.

#### **◀ ▶ Réglage du volume Faible / Fort**

Utilisées pour régler le niveau du son et pour régler les paramètres à l'intérieur d'un menu.

#### **OK (Confirmation)**

Utilisée pour valider votre sélection et réglages et pour afficher le mode actuel.

#### **6- QUICK VIEW**

-Utilisé pour revenir au programme précédent visualisé.

7- Non utilisée

#### **8- PSM (Mémorisation des paramètres de l'image)**

Utilisée pour rappeler les paramètres de l'image que vous avez choisis ou déjà mémorisé

#### **9- TURBO Son / Image**

Non utilisées

#### **10- MUTE (Coupure de Son)**

Utilisée pour couper ou remettre le son instantanément

#### **11- TV/AV**

Utilisée pour passer du mode TV au mode AV et vis versa.

12-I/II Non utilisée

#### **13-LIST**

Affiche la table des programmes.

#### **14-SLEEP**

Utilisée pour sélectionner le sleep timer

## EMPLACEMENT & FONCTIONS DES COMMANDES

15- SSM (non utilisée ).

16-SURROUND ( en option ).

17-FAVORITE

Utilisée pour sélectionner le programme favori.

### COMMANDES SUR FACE AVANT

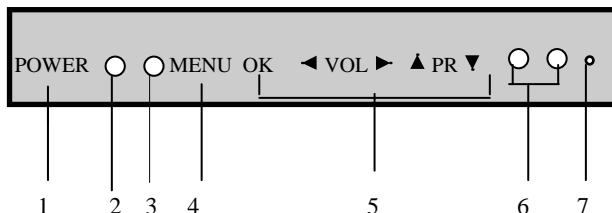

**1- POWER** (Mise sous et hors tension)

Utilisée pour allumer et éteindre votre Téléviseur.

**2- INDICATEUR MISE EN VEILLE**

Indique si votre téléviseur est éteint, en mode Veille ou en marche. Il s'illumine brillamment quand l'appareil est en mode Veille et s'obscurcit lorsque l'appareil est en marche.

**3- DETECTEUR TELECOMMANDE**

Reçoit les rayons de votre télécommande.

**4-MENU**

Pour sélectionner le menu.

**5-OK** ▲ ▼

Pour valider l'affichage du mode courant.

(volume faible/fort)

-Ajuste le niveau sonore.

-Règle les paramètres du menu.

(programme haut/bas)

-sélectionne un programme ou pour régler une fonction du menu.

-Mettre le téléviseur en marche lorsqu'il est en mode veille.

**6- ENTREE AUDIO VIDEO AV**

Servent à brancher des appareils tel que Magnétoscope, Caméscope ou démodulateur Satellite à votre Téléviseur.

**7- PRISE POUR CASQUE ECOUTEUR**

Introduisez la fiche de votre casque écouteur.

## FONCTIONNEMENT DE BASE

### MISE SOUS ET HORS TENSION DU TELEVISEUR

- 1- Pour mettre le téléviseur en marche appuyez sur le bouton **Power** sur la face avant.
- 2- Si l'appareil est en mode Veille allumez l'en utilisant une des touches **Power**, **▲▼**, **TV/AV** ou les Touches numérotées de la télécommande.
- 3- Pour repasser en mode Veille, appuyez sur la touche **Power** de la télécommande.
- 4- Pour mettre le téléviseur en hors tension, appuyez sur la touche **Power** sur la face avant.

**Remarque:** Si vous débranchez le téléviseur en mode Veille, l'appareil s'allume en mode Veille lorsque vous le rebranchez.

### SELECTION DES PROGRAMMES

Pour sélectionner un programme, utilisez les touches **▲▼** ou les touches numérotées.

### REGLAGE DU VOLUME

Pour régler le volume, utilisez les touches **◀ ▶**

### COUPURE DU SON (momentanément)

Pour couper le son instantanément, appuyez sur la touche **MUTE** de la télécommande. Le symbole  s'affiche sur votre écran. Pour restaurer le son appuyez sur la touche **MUTE** ou les touches **◀ ▶**

### RETOUR AU PROGRAMME PRECEDENT (Q.VIEW)

Pour revenir instantanément au précédent programme visualisé, appuyez sur la touche **Q.VIEW**

### SELECTION DE LA LANGUE POUR AFFICHAGE SUR ECRAN.

Votre téléviseur vous donne la possibilité de choisir la langue qui vous convient pour la lecture des commandes et menus affichés sur l'écran. Nous vous conseillons de sélectionner la langue de votre choix dès l'installation de votre téléviseur.

- 1- Appuyez sur la touche **Menu** puis sur la touche **▲▼** pour avoir le menu **SPECIAL**
- 2- Appuyer sur la touche **▶** et la touche **▲▼** pour sélectionnez **Langage**
- 3- Appuyer sur la touche **▶** puis sélectionner la langue de votre choix avec la touche **▲▼**. Toutes les indications à l'écran s'affichent en langue choisie.
- 4- Appuyer sur la touche **Menu** pour revenir à l'image normale.

### AUTO DEMONSTRATION

Pour revoir tous les menus de ce produit, appuyer sur le bouton **OK** du panneau avant pendant 5 sec. Pour arrêter cette fonction appuyer sur n'importe quelle touche du panneau avant ou sur **Power** du transmetteur.

# MENUS SUR ECRAN

Le dialogue avec votre téléviseur se déroule à l'aide de menus sur écran. Outre les fonctions disponibles, ces menus affichent aussi les touches qui permettent de les configurer.

## SELECTION DES MENUS

- 1-Appuyez sur la touche MENU puis sur les touches  $\uparrow$  plusieurs fois pour afficher chacun des menus
- 2-Utilisez la touche  $\rightarrow$  puis les touches  $\uparrow$  pour sélectionner une fonction dans le menu.
- 3-Appuyez sur la touche  $\rightarrow$  pour afficher le sous menu ou le menu déroulant
- 4-Changez l'arrangement d'une fonction sur le sous menu ou le menu déroulant avec les touches  $\leftarrow$   $\rightarrow$  ou  $\uparrow$   $\downarrow$ .

### Remarques:

En mode AV , le menu programmation n'est pas disponible

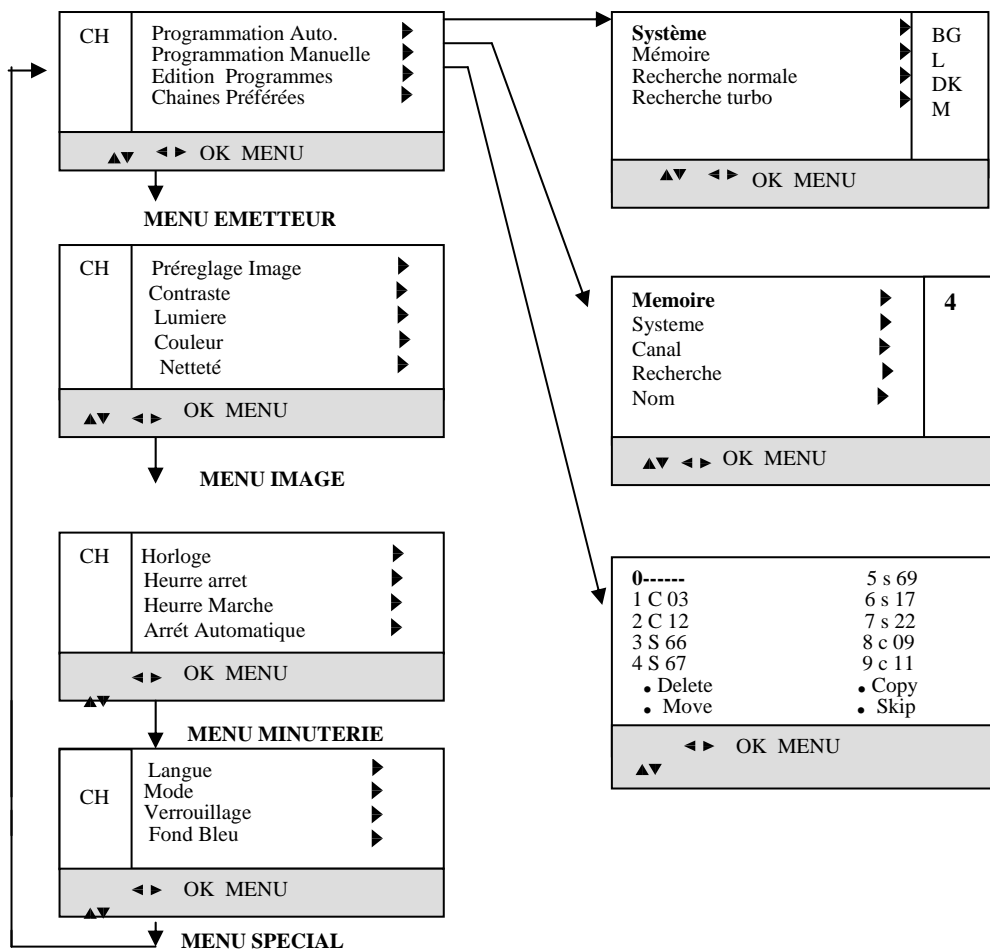

## MEMORISATION DES CHAINES

Votre téléviseur peut mémoriser jusqu'à 100 chaînes numérotées de 0 à 99. Une fois les chaînes mémorisées vous pouvez les visualiser l'une après l'autre en utilisant les touches ▲▼ ou les touches numérotées. Vous avez la possibilité d'effectuer la programmation en mode automatique ou en mode manuel.

### PROGRAMMATION AUTOMATIQUE

Cette méthode permet de mémoriser tous les programmes qui peuvent être reçus. Nous vous recommandons ce type de programmation lors de l'installation du téléviseur.

- 1- Appuyez sur la touche MENU pour afficher le menu Programmation
- 2- Sélectionnez PROGRAMMATION AUTO. avec la touche ►
- 3- Appuyez une deuxième fois sur la touche ► pour afficher le sous menu PROGRAMMATION AUTO .

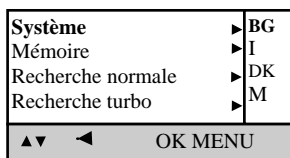

- 4- Sélectionnez SYSTEME avec les touches ▲▼  
Définissez le système TV approprié avec la touche ► puis les touches ▲▼ (BG pour le moyen orient et l'Afrique )
- 5- Sélectionnez MEMOIRE avec la touche ◀ puis les touches ▲▼
- 6- Sélectionnez le premier numéro de programme à l'aide des touches ◀ ► ou une des touches numérotées. Appuyer sur la touche OK.  
Pour un numéro à un chiffre, tapez < 0 » d'abord (05 pour 5).
- 7- Sélectionnez RECHERCHE NORMALE ou TURBO avec les touches ▲▼

### Remarques:

- a- La recherche normale mémorise automatiquement toutes les stations dans tous les systèmes.
- b- La recherche turbo est beaucoup plus rapide mais ne mémorise que les stations dans le système sélectionné.
- c- si le signal mémorisé a une qualité de son médiocre, lancez de nouveau la recherche en utilisant la programmation manuelle.

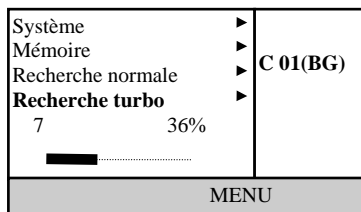
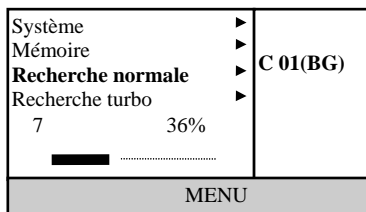

- 8- Lancez la programmation Automatique en appuyant sur la touche ►  
Toutes les chaînes pouvant être reçues sont mémorisées. Pour arrêter la programmation automatique appuyez sur la touche MENU. En fin de la programmation automatique, le mode EDITION DES PROGRAMMES apparaît sur l'écran. Pour éditer le programme mémorisé, rappez-vous à la section Edition des Programmes.

## MEMORISATION DES CHAINES

9- Appuyez sur la touche **MENU** pour revenir à l'image normale.

### DEFILEMENT AUTOMATIQUE DES CHAINES MEMORISEES

Pour faire défiler automatiquement tout les programmes mémorisés, appuyer sur la touche ▲ ou ▼ pendant environ 3 secondes. Pour l'arrêter, appuyer sur n'importe quelle touche.

### PROGRAMMATION MANUELLE

Ce mode de programmation vous permet de rechercher manuellement les chaînes et leurs affecter des numéros de votre choix. Vous avez aussi la possibilité d'attribuer un nom à cinq caractères à chaque programme.

- 1- Appuyez sur la touche **MENU** pour afficher le menu programmation.
- 2- Sélectionnez **RECHERCHE MANUELLE** avec la touche ► puis les touches ▲▼
- 3- Appuyez sur la touche ► pour afficher le sous menu de la recherche manuelle.

Mémoire	▶	9
Système	▶	
Canal	▶	
Recherche	▶	
Nom	▶	
▲▼ ◀▶ OK MENU		

- 4- Sélectionnez **SYSTEME** avec les touches ▲▼  
Définissez un système à l'aide de la touche ► puis les touches ▲▼.  
(BG pour le moyen orient et l'Afrique)
- 5- Sélectionnez **CANAL** avec la touche ► puis les touches ▲▼.
- 6- Appuyez sur la touche ► puis les touches ▲▼ pour sélectionner U/VHF ou Câble ou Entrez directement le numéro du canal (de 1 à 69) avec les touches numérotées.  
appuyer sur la touche ◀ pour revenir au sous menu **PROGRAMMATION MANUELLE**.
- 7- Sélectionnez **RECHERCHE** avec les touches ▲▼. Appuyez sur les touches ◀ ► pour lancer la recherche dans un sens ou dans l'autre. Celle ci s'arrête dès qu'une chaîne est détectée.
- 8- Si la station est celle désirée, appuyer sur les touches ▲▼ pour sélectionner **Memoire**. Sélectionner le numéro de programme désiré (0 à 99) par les touches ◀ ► ou les touches numérotées.
- 9- Appuyer sur la touche **OK** pour mémoriser. Le message **Mémorisé** s'affiche à l'écran.

Mémoire	▶	9
Système	▶	
Canal	▶	
Recherche	▶	
Nom	▶	
<b>Mémorisé</b>		

10- Pour mémoriser d'autres chaînes, répéter les étapes de 4 à 9

## MEMORISATION DES CHAINES

### ATTRIBUTION UN NOM A UNE CHAINE.

- 1-Répéter les étapes 1 à 3 de la programmation manuelle .
- 2-Appuyer sur les touches ▲▼ pour sélectionner NOM
- 3-En appuyant sur la touche ► puis la touche ▲ vous pouvez choisir les caractères +,-, blanc, les chiffres 0 à 9, et les lettres de A à Z. Par la touche ▼ vous pouvez sélectionner dans l'autre sens.
- 4-Sélectionner la position suivante par la touche ► et choisir le caractère voulu par la même manière que précédemment et ainsi de suite.
- 5-Répéter les étapes 8 à 9 de la programmation manuelle.

### EDITION DES PROGRAMMES

Cette fonction vous permet d'effacer ou de sauter des programmes mémorisés. Ainsi que de déplacer des stations dans des numéros de programmes différents ou insérer une station vide dans un programme sélectionné.

- 1-Sélectionner le menu de la programmation manuelle par la touche menu
- 2-Sélectionner EDITION DES PROGRAMMES par la touche ► puis les touches ▲▼
- 3-Appuyer sur la touche ► pour afficher le sous menu correspondant.

0	-----	5	S	69
1	C 03	6	S	17
2	C 12	7	S	22
3	S 66	8	C	09
4	S 67	9	C	11
. De lete    . Copy . Move        . Skip				
▲▼ ◀ ▶ OK MENU				

0	-----	5	S	69
1	C 03	6	S	17
2	C 12	7	S	22
3	S 66	8	C	09
4	S 67	9	C	11
. De lete				
MENU				

### EFFACER UN PROGRAMME :

- 1-Sélectionner le programme à effacer par les touches ▲▼ ou ◀ ▶
- 2-Appuyer sur le bouton rouge deux fois. Le programme sélectionné est effacé, tous les programmes suivants sont décalés vers le haut.

### COPIER UN PROGRAMME

- 1-Sélectionner le programme à copier avec les touches ▲▼ ou ◀ ▶
- 2-Appuyer sur le bouton vert. Tous les programmes suivants sont décalés vers le bas.

### DEPLACER UN PROGRAMME

- 1-Sélectionner un programme à déplacer avec les touches ▲▼ ou ◀ ▶
- 2-Appuyer sur le bouton jaune.
- 3-Déplacer le curseur au numéro de programme désiré avec les touches ▲▼ ou ◀ ▶
- 4-Appuyer sur le bouton jaune une deuxième fois.

0	-----	5	S	69
1	C 03	6	S	17
2	C 12	7	S	22
3	S 66	8	C	09
4	S 67	9	C	11
. Move off				
▲▼ ◀ ▶ OK MENU				

# MEMORISATION DES CHAINES

## SAUTER UN PROGRAMME

1-Sélectionner le numéro de programme à sauter avec les touches ▲▼ ou ◀ ▶

2-Appuyer sur le bouton bleu .Le programme sauté vire au bleu

Remarques: Quand un programme est sauté cela signifie que vous ne pouvez pas le sélectionner par les touches ▲▼ en mode TV. Si vous voulez accéder à ce programme utiliser les touches numérotées ou le tableau de " l'édition de programme ". Appuyer sur MENU pour revenir à l'image normale. Pour annuler le saut de programme, sélectionner ce programme et appuyer sur le bouton bleu ,Le numéro de programme revire au blanc.

## CHAINES PREFEREES

Cette fonction vous permet de sélectionner vos chaînes préférées directement.

1-Appuyer sur la touche MENU pour sélectionner le menu de programmation .

2-Appuyer sur la touche ▶ puis sur les touches ▲▼ pour sélectionner CHAINES PREFEREES.

3-Appuyer sur la touche ▶ pour afficher le sous menu chaînes préférées

CH	Programmation Auto. ▶	--- ---
	Programmation Manuelle ▶	--- ---
	Edition des programmes ▶	--- ---
	<b>CHAINES PREFEREES</b> ▶	--- ---
▲▼ ◀ ▶ OK MENU		

4-Appuyer sur les touches ▲▼ pour sélectionner --- ---

5-Sélectionner un programme désiré avec les touches ◀ ▶ ou les touches numérotées.

6-Pour mémoriser d'autres programmes répéter les étapes de 4 à 5.

Vous pouvez mémoriser jusqu'à 8 programmes.

7-Appuyer sur la touche **Menu** pour revenir à l'image normale.

Pour sélectionner les programmes favoris appuyer sur la touche **FAVORITE** plusieurs fois.

### Appeler le tableau des programmes :

Vous pouvez vérifier les programmes mémorisés en affichant le tableau de programmes.

### Afficher le tableau :

1-Appuyer sur la touche **LIST** pour afficher le menu du tableau de programmes.

0 -----	5 S 69
1 C 03	6 S 17
2 C 12	7 S 22
3 S 66	8 C 09
4 S 67	9 C 11
▲▼ ◀ ▶ OK MENU	

**Remarques:** a) les programmes en bleu sont sautés, soit par programmation automatique ou par édition

b) les programmes avec le numéro de canal sont des stations qui n'ont pas de nom.

### Choisir un programme dans le tableau :

Sélectionner un programme avec les touches ▲▼ ou ◀ ▶ puis appuyer sur **OK**. Le produit commutera au programme sélectionné.

### SELECTIONNER LES PAGES SUIVANTES:

Il y'a 10 pages dans le tableau des programmes que vous pouvez choisir en appuyant sur les touches ▲▼ ou ◀ ▶ plusieurs fois.Appuyer sur **MENU** pour revenir à l'image normal

## REGLAGE DE L'IMAGE

### RAPPELER LES PARAMETRES DE L'IMAGE MEMORISEES (PSM)

- 1-Appuyer sur la touche **MENU** puis la touche ▲▼ pour afficher le menu image.
- 2-Appuyer sur la touche ► deux fois pour afficher le sous menu Préréglages image ( PSM ).
- 3-Appuyer sur les touches ▲▼ pour la sélection d'un mode PSM parmi les 5 modes. (dynamique,standard,doux,jeu ou utilisateur)
- 4-Appuyer sur la touche **MENU** pour revenir à l'image normale .

CH	<b>Préréglage image</b> ►	Dynamique
	Contraste ►	Standard
	Lumière ►	Doux
	Couleur ►	Jeu
	Netteté ►	<b>Utilisateur</b>
◀ OK MENU ▶		
▲▼		

### Réglage de l'image

Vous pouvez régler le contraste, la lumière, l'intensité des couleurs, la netteté de l'image et la teinte de l'image (pour le système NTSC) selon vos préférences.

- 1- Appuyez sur la touche **MENU** puis la touche ▲▼ pour afficher le menu image.
- 2-Appuyer sur la touche ► puis sur les touches ▲▼ pour choisir User
- 3- Sélectionnez le paramètre que vous désirez régler avec la touche ► puis les touches ▲▼.
- 4- Réglez le niveau avec les touches ◀▶

Vous pouvez aussi choisir les autres paramètres par les touches ▲▼ puis ajuster avec les touches ◀▶

- 5- Appuyez sur la touche **OK** . Le message Méorisé s'affiche.et vos réglages sont mémorisés dans Utilisateur.

Vous pouvez aussi rappeler vos paramètres préférés, en appuyant sur la touche **PSM** du transmetteur jusqu'à l'affichage de l'image voulue (STANDARD, UTILISATEUR, DYNAMIQUE,JEUX ou DOUX). Les paramètres STANDARD, DYNAMIQUE ,JEUX et DOUX sont programmés en usine pour une bonne reproduction de l'image adaptée à chaque type de programme et ne peuvent pas être modifiés.

## REGLAGE DE LA MINUTERIE

### Réglage de l'horloge

L'horloge utilise le système de 24 heures et elle doit être bien réglée avant d'utiliser la fonction minuterie qui vous permettra de mettre en marche ou d'éteindre votre téléviseur automatiquement suivant l'heure prédéfini.

Horloge	▶
Heure Arrêt	▶
Heure Marche	▶
Arrêt Automatique	▶
▲▼◀▶ OK MENU	

- 1-Appuyer sur la touche MENU puis sur la touche ▲▼ pour sélectionner le menu minuterie
- 2-Appuyer sur la touche ▶ puis sur ▲▼ pour sélectionner HORLOGE.
- 3-Sélectionner et régler l'heure et les minutes par les touches ◀ ▶ et les touches ▲▼.
- 4-Appuyer sur la touche MENU plusieurs fois pour revenir à l'image normale.

### Réglage de la minuterie

En activant cette fonction le produit s'allumera et s'éteindra automatiquement dans un temps prédéfini. L'heure doit être réglée correctement avant l'utilisation de cette fonction.

- 1-Appuyer sur la touche MENU puis sur la touche ▲▼ pour sélectionner le menu minuterie
- 2-Appuyer sur la touche ▶ puis sur ▲▼ pour sélectionner HEURE MARCHÉ ou HEURE ARRÉT.
- 3-Appuyer sur la touche ▶ puis les touches ◀ ▶ et ▲▼ pour régler l'heure d'arrêt ou marche, l'activer (marche) ou le désactiver (arrêt).
- 4- Appuyer sur la touche MENU plusieurs fois pour revenir à l'image normale.

Horloge	▶	
Heure Arrêt	▶	
Heure Marche	▶	
<b>Arrêt Automatique</b>	▶	<b>Marche</b>
		Arrêt
▲▼ ◀▶ OK MENU		

### Arrêt Automatique

Si vous sélectionnez Marche dans le sous menu Arrêt Automatique, votre téléviseur se mettra par lui-même en mode veille environ 10mn après que la chaîne TV visualisé ait cessé d'émettre.

- 1- Appuyez sur la touche Menu puis la touche ▲▼ pour afficher le menu Heure.
- 2- Sélectionnez Arrêt Automatique avec la touche ▶ puis la touche ▲▼
- 3- Appuyer sur la touche ▶ puis la touche ▲▼ pour choisir MARCHÉ ou ARRÉT
- 4- Appuyer sur la touche Menu pour revenir à l'image normale.

## FONCTIONS SPECIALES

### Mode TV / AV

Votre téléviseur peut être réglé en mode TV ou AV (Audio/Vidéo). Le mode AV sert lorsqu'un magnétoscope (VCR) ou un autre appareil est raccordé au téléviseur.

**Remarque:** Lorsqu'un magnétoscope est raccordé à la prise d'antenne, le téléviseur est en mode TV. Rapportez-vous à la section " Branchements Externes "

- 1- Appuyez sur la touche **MENU** puis sur la touche ▲▼ pour afficher le menu FONCTIONS SPECIALES.
- 2- Sélectionnez MODE en appuyant sur la touche ► puis la touche ▲▼ .
- 3- Choisir le paramètre TV, ou AV avec les touches ▲▼

CH	Langue ( language) ►	
	<b>Mode</b> ►	TV
	Verrouillage ►	AV
	Fond bleu ►	
▲▼	◀	OK MENU

AV si le magnétoscope est branché sur la prise péritel à l'arrière ou aux fiches cinch .

**Remarque:** Si les deux entrées (péritel à l'arrière et cinch ) sont branchées simultanément , seul l'appareil branché au fiches cinch sera reçu.

Pour passer du mode AV au mode TV appuyez sur les touches ▲▼ , **TV/AV** ou les touches numérotées du transmetteur.

### Commutation AV automatique

Si votre appareil (VCR ou autre) délivre une tension de commutation sur sa fiche péritel quand il est mis en marche le téléviseur commutera automatiquement en mode AV lorsque l'appareil est mis en marche (play). Si vous voulez rester en mode TV appuyer sur les touches ▲▼ ou les touches numérotées.

Appuyer sur la touche **TV/AV** du transmetteur pour revenir en mode AV .

### Verrouillage de sécurité pour enfants

Votre téléviseur peut être réglé de manière à ce que la télécommande soit indispensable pour contrôler ses différentes fonctions. Cela permet d'interdire éventuellement l'utilisation du téléviseur.

- 1- Appuyez sur la touche **Menu** puis sur les touches ▲▼ pour afficher le menu fonctions spéciales.
- 2- Sélectionnez VERROUILLAGE avec la touche ► puis les touches ▲▼ .
- 3- Choisir le paramètre MARCHE ou ARRET avec les touches ▲▼ de la télécommande pour activer ou désactiver la fonction verrouillage.
- 4- Appuyez sur la touche **Menu** pour revenir à l'image normale .

Lorsque la fonction Verrouillage est activée, toute pression sur une des touches sur la face avant provoque l'affichage du message VERROUILLAGE MARCHE. Ce message n'apparaît pas lorsque un menu est affiché.

## FONCTIONS SPECIALES

### Fond Bleu

Si vous activez la fonction FOND BLEU l'écran devient bleu en absence du signal.

- 1- Appuyez sur la touche **Menu** pour afficher le menu fonctions spéciales.
- 2- Sélectionnez FOND BLEU avec la touche ► puis les touches ▲▼.
- 3- Choisissez l'option MARCHÉ ou ARRÊT avec les touches ▲▼ pour activer ou désactiver la fonction.
- 4- Appuyez sur la touche **Menu** pour revenir à l'image normale .

CH	Langue (langage) ►	
	Mode ►	
	Verrouillage ►	
	<b>Fond bleu</b> ►	<b>Marché</b>
		Arrêt
▲▼ ◀		OK MENU

### SLEEP TIMER

Cette fonction permet au téléviseur de commuter automatiquement en mode veille après que le temps prédéfini soit écoulé.

Appuyer sur la touche sleep pour sélectionner le nombre de minutes. Le symbole ---- s'affiche à l'écran suivi de 00:10,00:20,00:30,01:00,01:30,02:00,03:00 et 04:00 à chaque pression de la touche SLEEP. La minuterie commence à décompter à partir du temps prédéfini.

**Remarques:** a- Pour visionner le temps restant, appuyer sur SLEEP une fois.

b- Pour annuler la fonction sleep timer, appuyer plusieurs fois sur SLEEP jusqu'à l'affichage de ---- sur l'écran.

c- Lorsque le téléviseur est éteint cette fonction est annulée.

## BRANCHEMENTS EXTERNES

Vous pouvez raccorder à votre téléviseur d'autres appareils externes (magnéscope, caméscope, etc.)

### A-Via la prise de l'antenne

1. Raccordez la sortie RF du magnéscope à la prise d'antenne située à l'arrière du téléviseur .
2. Raccordez le câble de l'antenne à l'entrée RF du magnéscope .
3. Affectez au canal vidéo de votre magnéscope le numéro de programme de votre choix , en suivant la procédure décrite dans la section programmation manuelle.
4. Sélectionnez le numéro de programme affecté au canal vidéo.
5. Appuyez sur la touche de lecture (PLAY) du magnéscope .

### B- Prises d'entrée Audio / Vidéo

1. Raccordez les prises de sortie audio / vidéo du magnéscope aux prises d'entrée audio / vidéo du téléviseur .
2. Appuyez sur la touche TV / AV pour sélectionner AV.
3. Appuyez sur la touche de lecture (PLAY) du magnéscope , l'image lue sur le magnéscope apparaît à l'écran.

### C-Via la prise péritel

1. Raccordez la prise péritel du magnéscope au connecteur péritel à l'arrière du téléviseur .
2. Appuyez sur la touche de lecture (PLAY) du magnéscope. Appuyez sur la touche TV /AV de la télécommande pour sélectionner AV , l'image lue sur le magnéscope apparaît à l'écran .

Vous pouvez également enregistrer sur cassette vidéo les programmes reçus par le téléviseur avec les prises de sortie audio / vidéo.

### D-Sortie pour casque écouteur :

- 1-Reliez votre casque écouteur à la fiche située sur le coté du produit .
- 2-Régler le volume en utilisant les touches ◀ ▶

**Remarque :** Les signaux de type RVB ( rouge , vert et bleu ) ne peuvent être appliqués que sur la prise péritel. Ces signaux sont transmis par exemple par un ordinateur, un décodeur de TV à péage, un jeu ou un lecteur photo CD etc

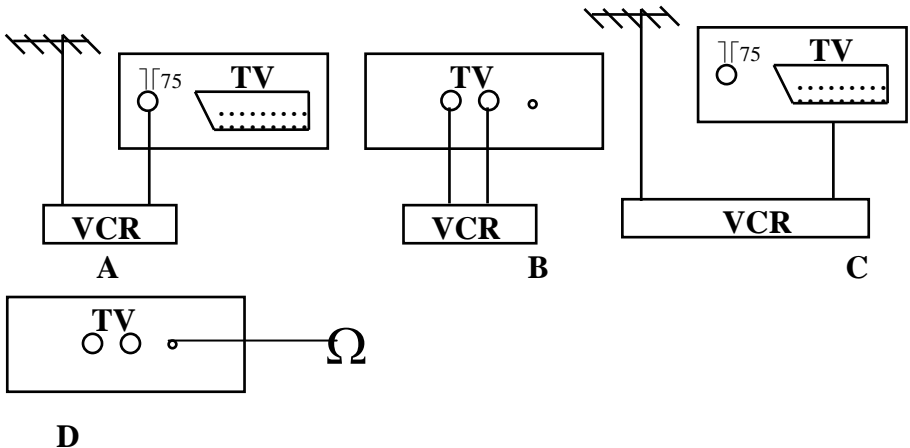

## **CARACTERISTIQUES PRINCIPALES**

### **CARACTERISTIQUES GENERALES**

ACMS (système de mémorisation automatique des canaux).  
RECHERCHE AUTOMATIQUE TURBO.  
ACCES DIRECT PAR NUMERO DE CANAL.  
EDITION DES PROGRAMMES .  
ATTRIBUTION DE NOM A CINQ CARACTERES A LA CHAINE.  
SCAN : défilement automatique des programmes.  
MENU : à icône.  
MENU ; à double window.  
AFFICHAGE SUR ECRAN: en plusieurs langues.  
HUIT(08) PROGRAMMES FAVORIS.  
VERROUILLAGE ENFANTS.  
AFFICHAGE DE LA LISTE DES PROGRAMMES.  
PSM: mémorisation des paramètres de l'image.  
HORLOGE.  
ARRET PROGRAMME(OFF TIMER).  
DEMARRAGE PROGRAMME(ON TIMER).  
MODE HOTEL.  
IMAGE TURBO.  
SLEEP TIMER.  
EXTINCTION AUTOMATIQUE.  
PRISE POUR CASQUE ECOUTEUR.  
PRISE PERITEL COMPLETE (audio/vidéo et RVB).

### **CARACTERISTIQUES TECHNIQUES :**

ALIMENTATION SECTEUR : 50-280VAC, 50Hz.

CONSOMMATION : 50 W MARCHÉ  
5W VEILLE.

SYSTEMES DE RECEPTION : PAL/SECAM BG/DK/I  
NTSC en AV.

BANDES DE RECEPTION : VHF/UHF et HYPER BANDE.

SORTIE AUDIO : 1x2.5W 0.75% de distorsion.